



## Guide de Démarrage Rapide

### Modèles :

PIP1610 HD CONNECT

PIP1610-2 HD CONNECT

PIP1610-3 HD CONNECT

PIP1610-4 HD CONNECT

# 1. Aperçu

## Appareil pour bébé (caméra)

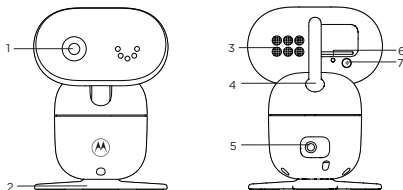

1. **Caméra**
2. **Support de bureau**
3. **Haut-parleur**
4. **Antenne**
5. **Prise d'entrée d'alimentation**

### 6. Alimentation/Indicateur DEL de raccordement

S'illumine bleu lorsque l'appareil du parent est activé et raccordé à l'appareil caméra du bébé.

### 7. Bouton de jumelage

Appuyez et maintenez enfoncé pour jumeler avec l'appareil du parent.

## Appareil du parent

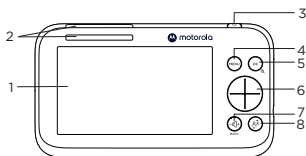

1. **Afficheur de l'écran**
2. **Indications de double niveau de son** (vue avant et du dessus)
3. **Bouton d'alimentation**  
Appuyez et maintenez enfoncé pour activer ou désactiver. Appuyez pour activer ou désactiver l'écran.
4. **Bouton du menu**  
Appuyez pour ouvrir le menu.
5. **Bouton OK/Zoom**  
Appuyez pour confirmer une sélection/zoom avant ou arrière.

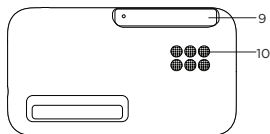

6. **Bouton de navigation**  
Changez l'orientation ou l'inclinaison de la caméra/ajustez les réglages du menu/appuyez à gauche ou à droite pour sélectionner le niveau du volume de l'appareil du parent.
7. **Bouton du volume/retour**
8. **Bouton de réplique**  
Appuyez et maintenez enfoncé pour répliquer au bébé.
9. **Antenne**
10. **Haut-parleur**

## 2. Branchez et chargez

### Appareil bébé (caméra)

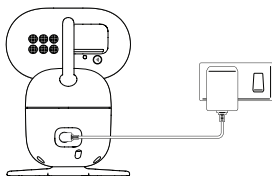

1. Branchez la prise CD de l'adaptateur d'alimentation dans la prise électrique située à l'endos de l'appareil bébé (caméra) et branchez l'autre embout de l'adaptateur AC dans la prise électrique murale.
2. L'appareil bébé est activé lorsque l'indicateur d'alimentation s'allume en bleu et clignote en rouge après 30 secondes si l'appareil du parent n'est pas activé.

### AVERTISSEMENT

Danger d'étouffement. Les enfants se sont déjà étouffés avec des cordons. Gardez ce cordon hors de portée des enfants (à plus d'1 mètre ou 3 pieds éloigné de l'enfant). Ne pas enlever les étiquettes des adaptateurs AC. Utilisez uniquement les adaptateurs AC fournis.

### Appareil du parent

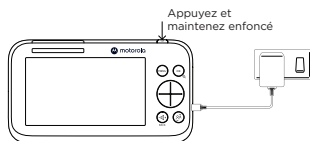

Une pile rechargeable est déjà préinstallée à l'intérieur de l'appareil du parent. Lorsque pleinement chargée, vous pouvez déplacer l'appareil du parent sans perdre la connexion de l'image avec l'appareil bébé (caméra). Lorsque vous chargez la pile pour la première fois, chargez-la pour au moins 16 heures en continu.

1. Branchez la prise CD de l'adaptateur d'alimentation dans la prise d'alimentation située sur le côté de l'appareil du parent puis branchez l'autre embout de l'adaptateur AC dans la prise électrique murale.
2. Activez l'alimentation AC.
3. Appuyez et maintenez enfoncé le bouton d'activation situé sur le dessus de l'appareil du parent afin désactiver l'appareil.
4. Lorsque l'appareil du parent est pleinement chargé,  apparaîtra à l'écran.

## Remarque

Utilisez uniquement l'adaptateur d'alimentation fourni avec l'appareil (CD5V/1500 mA).

## Jumelez l'appareil bébé (caméra) avec l'appareil du parent

Nous avons jumelé les appareils bébé et du parent dans l'ensemble. Si vous désirez jumeler une autre caméra, appuyez et maintenez enfoncé le  situé à l'endos de l'appareil bébé (caméra) jusqu'à ce que la commande vocale dise « prêt au jumelage ».

## 3. Accrochez l'appareil bébé (caméra) au mur

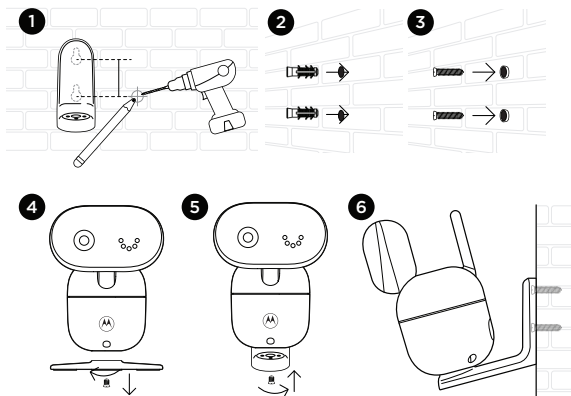









1. Marquez les positions des 2 trous pour les vis sur le mur. Percez un trou où les marques sont faites à l'aide de la perceuse
2. Installez les ancrages muraux dans les 2 trous de vis sur le mur.
3. Insérez les vis fournies pour le support mural dans les ancrages muraux.
4. Enlevez le support de bureau en dévissant la vis sous le support de bureau.
5. Fixez et vissez les vis sur l'appareil bébé (caméra) et l'ancrage du support mural.
6. Accrochez le support mural sur les vis du support mural situées sur le mur.

## Remarque













L'ensemble inclut un adaptateur d'alimentation muni d'un plus long cordon ce qui est bénéfique pour un support mural, où votre prise électrique est loin de la caméra.

## 4. Utilisez votre moniteur vidéo pour bébé

### Menu principal de l'appareil du parent

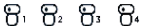

-  Zoom avant/arrière
-  Ajustez la luminosité LCD
-  Liste de lecture
-  Réglez l'alarme
-  Température de l'appareil sélections °C ou °F
-  Sélection de la caméra
-  Minuterie de l'écran activée/désactivée
-  Vues sur multiples caméras
-  Boîte aux lettres de messages

### Icônes des états



-  Force du signal
-  Indication du niveau des piles
-  Zoom avant
-  Réglage de l'alarme
-  Lecture d'une berceuse
-  Lecture de livres audio
-  Lecture d'enregistrements personnels
-  Haut-parleur éteint
-  Répliquer
-  Vision nocturne
-  Temps d'écran désactivé (5/30/60 minutes)
-  Écran de veille activé
-  Vues en cycle de la caméra
-  Caméra sélectionnée

## Autres options du menu



### Lecture de berceuses

1. Appuyez sur le **MENU** situé sur l'appareil du parent pour ouvrir le menu .
2. Déroulez la touche de navigation vers  et appuyez sur **OK** pour voir les noms des berceuses affichées à l'écran.
3. Sélectionnez une berceuse désirée puis appuyez sur **OK** pour commencer la lecture.

### Lecture d'un livre audio

1. Appuyez sur **MENU** sur l'appareil du parent pour ouvrir le menu .
2. Déroulez le bouton de navigation jusqu'à  puis appuyez sur **OK** afin de voir les noms des livres audio affichés à l'écran.
3. Sélectionnez un livre audio puis appuyez sur **OK** pour débiter la lecture.



### Lecture d'un enregistrement personnel

1. Appuyez sur **MENU** sur l'appareil du parent pour ouvrir le menu .
2. Déroulez le bouton de navigation jusqu'à .
3. Sélectionnez l'enregistrement personnel puis appuyez sur **OK** pour débiter la lecture.

### Remarque

L'enregistrement personnel est uniquement disponible lorsque vous avez enregistré votre son personnel par l'Appli de Motorola Nursery.

### Ajustez le niveau du volume de la lecture audio (berceuses, livres audio et enregistrements personnels)

1. Appuyez sur **MENU** pour ouvrir le menu sur l'appareil du parent afin d'ouvrir le menu .
2. Déroulez le bouton de navigation jusqu'à  puis appuyez sur **OK** et l'état du volume s'affichera.
3. Sélectionnez le niveau du volume désiré puis appuyez sur **OK** pour confirmer.

Pour une explication plus détaillée de toutes les fonctions et directives, téléchargez le manuel de l'utilisateur du visiteur sur [motorolanursery.com](http://motorolanursery.com).

## 5. Regardez votre bébé par le moniteur de votre appareil

### Un pré-requis du système est nécessaire

- **Système AndroidMC** : Version 7,0 ou plus
- **iPhone\*/iPad\* IOS** : Version 10,0 ou plus
- **Internet Haute vitesse (Wi-Fi\*)** : Au moins une bande de téléchargement de votre caméra de 0,6 Mbps (vous pouvez tester votre vitesse internet sur ce site : <http://www.speedtest.net>).

### Branchez votre Wi-Fi\* et utilisez l'Appli Nursery

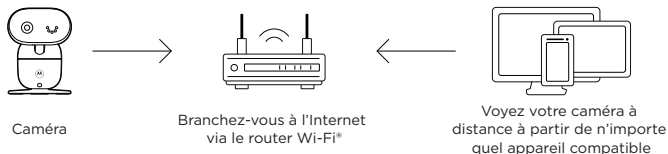

1. Numérisez le code QR avec votre appareil intelligent et téléchargez l'Appli de **Motorola Nursery** sur le App Store pour les appareils IOS ou du GooglePlayMC Store pour les appareils Android.
2. Installez l'Appli sur votre appareil.
3. Suivez les directives à l'écran pour vous inscrire et utiliser l'Appli ou ouvrez une session dans celle-ci.
4. Ouvrez l'Appli **Motorola Nursery** sur votre téléphone intelligent ou votre tablette.
5. Suivez les directives à l'écran afin de créer votre compte et connecter votre appareil.



## 6. Aide

### Aucun affichage

- Essayer de recharger l'ensemble de piles.
- Réinitialisez les appareils bébé/parents (caméras). Débranchez les deux appareils de la prise électrique murale, puis rebranchez-les.
- Vérifiez si les appareils bébé/parents (caméras) sont activés.
- Lorsque l'appareil fonctionne sur les piles seulement, l'affichage de l'appareil parents deviendra vierge après 5, 30, 60 minutes pour économiser l'énergie des piles (selon les réglages vidéo).

### L'appareil bébé (caméra) a perdu son lien avec l'appareil parents

- L'appareil bébé (caméra) est trop loin et peut être hors de portée. Déplacez-le plus près de l'appareil parents.
- Débranchez les appareils bébé/parents (caméras) de la prise électrique murale. Attendez environ 15 secondes avant de les rebrancher. Allouez environ une minute pour que la synchronisation des appareils bébé/parents se fasse.

### Interférence de bruits sur votre appareil parents

- Assurez-vous qu'il y a au moins 3 à 6 pieds entre les appareils bébé/parents (caméras) pour éviter l'interférence audio.
- L'appareil bébé (caméra) est trop loin et peut être hors de portée. Déplacez-le plus près de l'appareil parents.
- Assurez-vous que les appareils bébé/parents (caméras) ne sont pas placés près d'équipement électrique, telle une télévision, un ordinateur ou un téléphone sans fil/mobile. Déplacez les appareils bébé/parents (caméras) à au moins 5 pieds de l'équipement électrique.
- Utiliser d'autres produits 2.4 GHz, tels des réseaux sans fil (routers Wi-Fi®), systèmes BluetoothMC ou micro-ondes, peut causer de l'interférence avec ce produit.
- Si le signal est faible, essayez de déplacer les appareils bébé/parents (caméras) dans une position différente dans la pièce.

### Perte de connexion

- Vérifiez vos réglages Wi-Fi et rebranchez votre Wi-Fi au besoin. Assurez-vous que l'appareil bébé (Caméra) est activé. Attendez quelques minutes pour que l'appareil bébé (caméra) se branche au système Wi-Fi.

Pour de plus amples explications de toutes les fonctions, téléchargez le guide de l'utilisateur du site [motorolanursery.com](http://motorolanursery.com).



## 7. Renseignements généraux

### Garantie des produits et d'accessoires de consommation

Merci d'avoir acheté ce produit de la marque Motorola, fabriqué sous licence par Meizhou Guo Wei Electronics Co. Ltée, section AD1, aire de développement économique de Dongsheng Industrial District, Meizhou, Guangdong en Chine. (« MZGW »)

#### Que couvre cette garantie ?

Sous réserve des exclusions figurant ci-dessous, MZGW garantit que ce produit de la marque Motorola (« Produit ») ou accessoire certifié (« Accessoire ») vendu pour être utilisé avec ce produit, a été fabriqué et est exempt de tout vice de matériau ou de fabrication dans des conditions normales d'utilisation par les consommateurs pour la période décrite ci-dessous. Cette garantie limitée constitue votre garantie exclusive et n'est pas transférable.

#### Qui est couvert ?

Cette garantie s'applique uniquement au premier acheteur et n'est aucunement transférable.

#### Que fera MZGW ?

MZGW ou son distributeur agréé selon son choix et dans un délai commercialement raisonnable, réparera ou remplacera gratuitement tout produit ou accessoire non conforme à la présente garantie limitée. Nous pouvons utiliser des produits, des accessoires ou des pièces neuves, réusinée, remises à neuf, d'occasion ou nouvelles, lesquelles sont fonctionnelles.

#### Quelles sont les autres Limitations ?

TOUTE GARANTIE IMPLICITE, Y COMPRIS SANS LIMITATION LES GARANTIES IMPLICITES DE QUALITÉ MARCHANDE ET D'ADÉQUATION A UN USAGE PARTICULIER, DOIT ÊTRE LIMITÉE À LA DURÉE DE CETTE GARANTIE, LA RÉPARATION OU AU REMPLACEMENT PRÉVUS AILLEURS SOUS CETTE EXPRESS GARANTIE LIMITÉE EST LE RECOURS EXCLUSIF DU CONSOMMATEUR ET SE SUBSTITUENT À TOUTE AUTRE GARANTIE, EXPRESSE OU IMPLICITE. MOTOROLA OU MZGW NE PEUVENT EN AUCUN CAS ÊTRE TENUES RESPONSABLES DU CONTRAT OU DES LORS DE LA NÉGLIGENCE, POUR DES DOMMAGES INEXCÉDANT DU PRIX D'ACHAT DU PRODUIT OU DE L'ACCESSOIRE, OU DE DOMMAGES INDIRECTS, ACCESSOIRES, SPÉCIAUX OU CONSÉCUTIFS DE TOUTE INDEMNITÉ OU DE PERTE DES REVENUS OU DES BÉNÉFICES, DES PERTES D'ENTREPRISE, DES PERTES D'INFORMATIONS OU D'AUTRES PERTES FINANCIÈRES RÉSULTANT OU LIÉES À LA CAPACITÉ OU À L'INCAPACITÉ D'UTILISER LES PRODUITS OU ACCESSOIRES DANS LA PÉRIODE COMPLETE, CES DOMMAGES PEUVENT ÊTRE REFUSÉS DE FAÇON PAR LA LOI.

Certaines juridictions n'autorisent pas la limitation ou l'exclusion des accessoires ou indirects ou la limitation sur la durée d'une garantie tacite, les limitations ou exclusions ci-dessus peuvent ne pas vous concerner. Cette garantie vous donne des droits légaux spécifiques; vous pouvez également bénéficier d'autres droits selon votre juridiction.

Produits couverts	Durée de la couverture de garantie
<b>Produits de consommation</b>	<b>Deux (2) ans</b> à compter de la date d'achat initiale du produit par le premier acheteur du produit.
<b>Accessoires (batterie, blocs et cordons d'alimentation (s))</b>	<b>Quatre-vingt-dix (90) jours</b> à compter de la date d'achat des accessoires par le premier acheteur du produit.
<b>Les produits de consommation et accessoires réparés ou remplacés</b>	<b>Le solde de la garantie originale ou pour les quatre-vingt-dix (90) jours</b> à compter de la date de retour au consommateur d'origine, selon la durée qui est la plus longue.

## Exclusions

**Usure normale.** Entretien périodique, réparation et remplacement des pièces en raison de l'usure normale sont exclus.

**Piles.** Seules les batteries dont la pleine capacité nominale est inférieure à 80 % de leur capacité maximale et les piles qui coulent sont couvertes par cette garantie limitée.

**Abus et utilisation abusive.** Les défauts ou dommages résultant d'un :

- Mauvais fonctionnement, entreposage, utilisation abusive ou, accident ou une négligence, comme les dommages physiques (fissures, rayures, etc.) À la surface du produit résultant d'une mauvaise utilisation ;
- Le contact avec un liquide, de l'eau, la pluie, l'humidité extrême ou la transpiration lourde, le sable, la poussière ou autre, une chaleur extrême ou la nourriture ;
- L'utilisation des produits ou des accessoires pour des fins commerciales ou de soumettre le produit ou l'accessoire à une utilisation anormale ou des conditions : ou
- Autres actes qui ne sont pas la faute de motorola ou mzwg sont exclus du champ d'application.

**Utilisation de produits et accessoires de d'autres marques que Motorola.** Les défauts ou dommages résultant de l'utilisation de produits qui ne sont pas de la marque Motorola ou des produits certifiés ou accessoires ou autres équipements périphériques sont exclus de cette couverture.

**Service non autorisé ou Modification.** Les défauts ou dommages résultant d'un service, test, réglage, installation, entretien, modification ou modification effectuée de quelque manière que ce soit par une personne autre que Motorola, MZGW ou ses centres de service agréés sont exclus de la couverture.

**Produits modifiés.** Produits ou accessoires dont :

- Le numéro de série ou l'étiquette de date ont été supprimés, modifiés ou effacés ;
- Les joints brisés ou qui présentent des signes de modification ou autres ;
- Les numéros de série qui sont dépareillés ; ou

- Des pièces ou boîtiers non conformes ou d'une marque autre que Motorola sont exclus de cette garantie.

**Services de communication.** Tous défauts, dommages ou défaillance des produits ou accessoires en raison d'un service de communication ou un signal auquel vous pouvez vous abonner à ou utiliser avec les produits ou accessoires, sont exclus.

## **Comment obtenir le Service sous garantie ou toute autre Information ?**

Pour obtenir du service ou de plus amples renseignements, veuillez visiter le site : [motorolanursery.com/support](http://motorolanursery.com/support).

Vous recevrez des directives sur comment expédier les produits ou les accessoires à vos frais et à vos risques, à un centre de réparation agréé de MZGW.

Pour obtenir un service, vous devez inclure : (a) le produit ou l'accessoire; (b) la preuve d'achat originale (le reçu) qui comprend la date, le lieu et le vendeur du produit; (c) si une carte de garantie était incluse dans votre boîte, une carte de garantie dûment remplie indiquant le numéro de série du produit; (d) une description écrite du problème; et, surtout; e) votre adresse et votre numéro de téléphone.

## **Règles FCC et IC (FCC clause 15)**

Cet équipement a été testé et se conforme avec les pré-requis d'un appareil numérique de classe B, selon la clause 15 des règles de la Federal Communications Commission (FCC).

## **Industrie Canada**

Cet appareil est conforme avec la licence d'Industrie Canada à l'exception des normes RSS. La fonction est sujette aux conditions suivantes :

1. Cet appareil ne peut pas causer de l'interférence et
2. Cet appareil doit accepter toute interférence externe, incluant l'interférence cause par la fonction indésirée de cet appareil.

## **Directives pour l'élimination du produit**

### **Directives d'élimination du produit pour les utilisateurs résidentiels**

Dans l'éventualité où vous n'avez aucune autre utilisation pour les piles, enlevez toutes les batteries et débarrassez-vous de celles-ci et du produit selon les procédures d'élimination conformes aux autorités. Pour plus d'information, contactez l'autorité locale ou le détaillant où le produit a été acheté.

### **Directives d'élimination du produit pour les utilisateurs d'affaires**

Les utilisateurs d'affaires devraient contacter leurs fournisseurs et vérifier les modalités et les conditions d'achat du contrat pour assurer que ce produit ne soit pas mélangé aux rebus commerciaux lors de l'élimination.



Fabriqué, distribué ou vendu par Meizhou Guo Wei Electronics Co. LTD., Détenteur de la licence officielle de ce produit. MOTOROLA, MOTO, MOTOROLA SOLUTIONS et le logo M stylisé sont des marques commerciales ou des marques déposées de Motorola Trademark Holdings, LLC et sont utilisées sous licence. Toutes les autres marques commerciales sont la propriété de leurs détenteurs respectifs. © 2022 Motorola Mobility LLC. Tous droits réservés.

Version 3 (FR\_NA)

Imprimé en Chine

