



Hızlı Başlangıç Kılavuzu

Modeller:

PIP1510 CONNECT

PIP1510-2 CONNECT

PIP1510-3 CONNECT

PIP1510-4 CONNECT

1. Genel Bakış

Bebek kamerası ünitesi

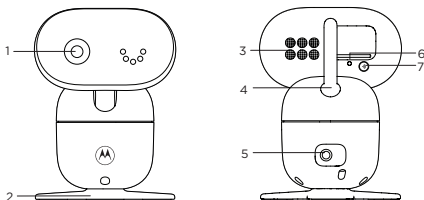

1. Kamera

2. Masa standı

3. Hoparlör

4. Anten

5. Güç girişi

6. Güç / Bağlantı LED göstergesi

Ebeveyn ünitesi açıldığında ve bebek (kamera) ünitesine bağlandığında mavi ışık yanar.

7. Eşleştirme tuşu

Ebeveyn ünitesi ile eşleştirmek için basılı tutun.

Ebeveyn ünitesi

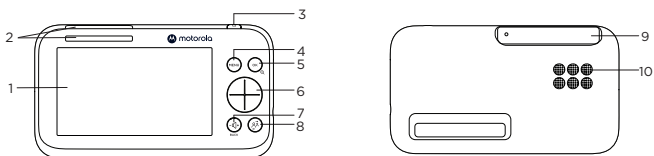

1. Ekran göstergesi

2. Çift sesli ses seviyesi göstergesi
(önden ve üstten görünüm)

3. Güç tuşu

Açma kapama işlemi için tuşa basılı tutun. Ekranı açmak ve kapatmak için tuşa basın.

4. Menü tuşu

Menüyü açmak için tuşa basın.

5. OK/ yakınlaştırma tuşu

yakınlaştırmayı veya uzaklaştırmayı onaylamak için basın.

6. Navigasyon tuşu

Kamerayı farklı yönlere çevirin veya eğin / menü ayarlarını yapın / ebeveyn ünitesinin ses seviyesini ayarlamak için sağ veya sol tuşa basın.

7. Ses /geri tuşu

8. Karşılıklı konuşma tuşu

Bebekle konuşmak için basılı tutun.

9. Anten

10. Hoparlör

2. Baęlan ve řarj et

Bebek kamerası ünitesi

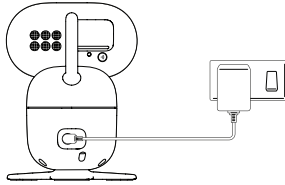

1. Güç adaptörünün DC fişini bebek (kamera) ünitesinin arkasındaki elektrik prizine takın ve AC adaptörünün dięer ucunu duvar prizine takın.
2. Bebek ünitesi açılır ve ebeveyn ünitesi açılmamışsa güç göstergesi mavi yanar ve 30 saniye sonra kırmızı yanıp söner.

! UYARILAR

Boęulma tehlikesi. Kablolar çocukları BOęABİLİR. Bu kabloyu çocukların erişemeyeceęi yerde (1 metrenin üzerinde bir mesafede) tutunuz. AC Adaptör etiketlerini çıkarmayınız. Yalnızca temin edilen AC Adaptörlerini kullanınız.

Ebeveyn ünitesi

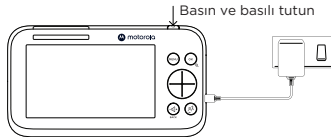

Ebeveyn ünitesine yeniden řarj edilebilir bir pil yerleştirilmiştir. Tamamen řarj olduğunda, bebek (kamera) ünitesinden bağlantıyı ve görüntüyü kaybetmeden ebeveyn ünitesini taşıyabilirsiniz. Pili ilk kez řarj ederken, prizden çıkarmadan en az 16 saat řarj edin.

1. Güç adaptörünün DC fişini ebeveyn ünitesinin yan tarafındaki elektrik prizine takın ve AC adaptörünün dięer ucunu duvar prizine takın.
2. AC güç kaynaęını açın, ebeveyn ünitesi açılacaktır.
3. Ebeveyn ünitesi tamamen řarj olduğunda, ekranda sürekli olarak  belirecektir.
4. Açmak ve kapatmak için ebeveyn ünitesinin üstündeki güç tuşuna basılı tutun.

Not

Yalnızca sağlanan güç adaptörünü kullanın (DC5V / 1500 mA).

Bebek (kamera) ünitesini ebeveyn ünitesiyle eşleştirin

Bebek ünitesi paketteki ebeveyn ünitesiyle eşleştirilmiştir. Fazladan bir kamerayı eşleştirmek isterseniz, bebek (kamera) ünitesinin arkasındaki «) düğmesini 'Eşleştirmeye hazır' sesli uyarısı duyulana kadar basılı tutun.

3. Bebek (kamera) ünitesini duvara monte edin

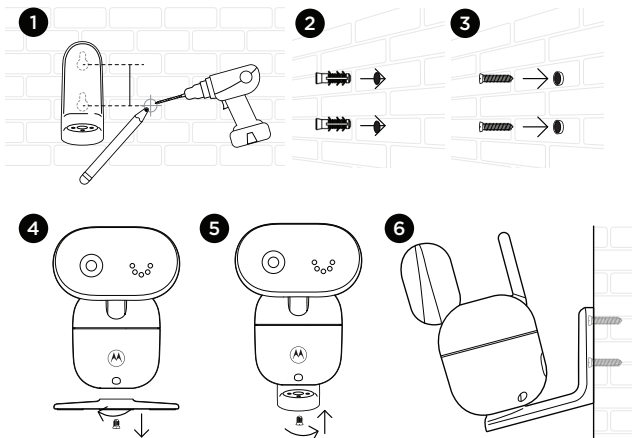









1. Duvardaki 2 vida deliğinin yerlerini işaretleyin. Her işarete bir vida deliği açın.
2. Sağlanan duvar dübellerini duvardaki açtığınız 2 vida deliğine takın.
3. Temin edilen duvara montaj vidalarını dübellere takın.
4. Masa standının altındaki vidayı gevşeterek masa standını çıkarın.
5. Bu vidayı bebek (kamera) ünitesine ve duvara montaj bağlantı aparatına sabitleyin ve sıkın.
6. Duvara montaj bağlantı aparatını duvardaki duvara montaj vidalarına asın.

Not















Paketin içinde, duvar montajında prizin kameradan uzak kaldığı durumlarda kullanılmak üzere daha uzun bir güç kablosu yer almaktadır.

4. Video bebek monitörünüzü kullanın

Ebeveyn ünitesi ana menüsü



-  Yakınlaştır/uzaklaştır
-  LCD parlaklığını ayarlayın
-  Çalma listesi
-  Alarmı kur
-  Sıcaklık birimi C° veya F° seçimi
-  Kamera seçimi
-  Ekran açma/kapama zamanlayıcısı
-  Birden fazla kamerayı görüntüle
-  Gelen mesaj kutusu

Durum simgeleri



-  Sinyal gücü
-  Pil seviyesi göstergesi
-  Yakınlaştırma
-  Alarmı kur
-  Ninni çalma
-  Sesli kitap çalma
-  Kişisel kayıt çalma
-  Hoparlör kapalı
-  Karşılıklı konuşma
-  Gece görüşü
-  Ekran kapanma süresi (5/30/60 dakika)
-  Ekran koruyucu etkin
-  Kameradan döngü görünümü
-  Kamera seçildi

Diğer menü seçenekleri



Ninni çalma

1.  menüsünü açmak için ebeveyn ünitesindeki MENÜ'ye basın.
2. Gezinme düğmesini  a kaydırın, ardından Tamam (OK)'a basın ve ekranda görüntülenen ninnilerin adlarını görüntüleyin.
3. İsteddiğiniz bir ninniye seçin ve çalmaya başlamak için Tamam (OK)'a basın.

Sesli kitap çalma

1.  menüsünü açmak için ebeveyn ünitesindeki MENÜ'ye basın.
2. Gezinme düğmesini  a kaydırın, ardından Tamam (OK)'a basın ve ekranda görüntülenen ninnilerin adlarını görüntüleyin.
3. İsteddiğiniz bir sesli kitabı seçin ve çalmaya başlamak için Tamam (OK)'a basın.



Kişisel kayıt çalma

1.  menüsünü açmak için ebeveyn ünitesindeki MENÜ'ye basın.
2. Gezinme düğmesini  a kaydırın
3. Kişisel kaydı seçin ve ardından çalmaya başlamak için Tamam (OK) 'a basın.

Not

Kişisel kayıt, yalnızca kişisel sesinizi Motorola Nursery Uygulaması aracılığıyla kaydettiğinizde kullanılabilir.

Ses seviyesini ayarlayın (ninniler, sesli kitap ve kişisel kayıt)

1.  menüsünü açmak için ebeveyn ünitesinin menü çubuğundaki MENÜ'ye basın.
2. Gezinme düğmesini  a kaydırın, ardından Tamam'a basın ve ses düzeyi durum çubuğu açılır.
3. İsteddiğiniz ses seviyesini seçin ve ardından çalmak için OK tuşuna basın.

Tüm özelliklerin ve talimatların daha ayrıntılı açıklaması için motorolanursery.com adresinden kullanım kılavuzunu okuyun veya indirin.

5. Bebeđinizi cihazınız üzerinden grntleyin

Minimum sistem gereksinimi

- **Android™ Sistemi:** Srm 7.0 veya zeri
- **iPhone®/iPad® iOS:** Srm 10.0 veya zeri
- **Yksek Hızlı (Wi-Fi®) İnternet:** Kamera bařına en az 0,6 Mbps ykleme bant geniřliđi (internet hızınızı řu siteden test edebilirsiniz: <http://www.speedtest.net>).

Wi-Fi®'ye bađlanın ve Nursery App'i kullanın



Kamera

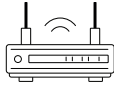

Wi-Fi® kullanarak
internete bađlanın

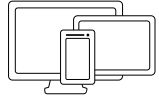

Kameranızı herhangi
bir uyumlu cihazdan
uzaktan grntleyin

1. QR kodunu akıllı cihazınızla tarayın ve Motorola Nursery Uygulamasını iOS cihazlar iin App Store'dan veya Android™ cihazlar iin Google Play™ Store'dan indirin.
2. Uygulamayı cihazınıza ykleyin.
3. alıřtırmak ve kaydolmak veya uygulamada oturum amak iin ekrandaki talimatları izleyin.
4. Uyumlu akıllı telefonunuzda veya tabletinizde Motorola Nursery Uygulamasını aın.
5. Hesabınızı oluřturmak ve cihazınıza bađlanmak iin uygulama ii talimatları izleyin.



6. Yardım

Görüntü yok

- Pil takımını yeniden şarj etmeyi deneyin.
- Ebeveyn ve bebek kamera ünitesini sıfırlayın. Her iki üniteyi de duvar prizinden çıkarın ve ardından tekrar takın.
- Ebeveyn ve bebek kamera ünitesinin açık olup olmadığını kontrol edin.
- Yalnızca pille çalıştırıldığında, güç tasarrufu için (video ayarlarına bağlı olarak) 5 dakika, 30 dakika veya 60 dakika sonra ebeveyn ünitesi ekranı kararır.

Bebek (kamera) ünitesi ebeveyn ünitesiyle bağlantısını kaybetti

- Bebek (kamera) ünitesi çok uzakta ve kapsama alanı dışında olabilir. Ebeveyn ünitesine yaklaşın.
- Hem ebeveyn hem de bebek (kamera) ünitelerini elektrik prizinden çıkarın. Yaklaşık 15 saniye bekleyin ve yeniden bağlayın. Ebeveyn ve bebek (kamera) ünitelerinin senkronize olması için bir dakika kadar bekleyin.

Ebeveyn ünitenizde gürültü paraziti

- Sesli geri bildirimden kaçınmak için ebeveyn ve bebek (kamera) üniteleri arasında en az 1 ila 2 metre olduğundan emin olun.
- Bebek (kamera) ünitesi çok uzakta ve kapsama alanı dışında olabilir. Ebeveyn ünitesine yaklaşın.
- Ebeveyn ve bebek (kamera) ünitelerinin televizyon, bilgisayar veya kablosuz/cep telefonu gibi diğer elektrikli ekipmanların yanına yerleştirilmediğinden emin olun. Ebeveyn ve bebek (kamera) ünitelerini diğer elektrikli ekipmanlardan 1.5 metre uzağa taşıyın.
- Kablosuz ağlar (Wi-Fi® yönlendiriciler), Bluetooth™ sistemleri veya mikrodalga fırınlar gibi diğer 2,4 GHz ürünlerinin kullanılması bu üründen parazite neden olabilir.
- Sinyal zayıfsa, ebeveyn ve/veya bebek (kamera) ünitelerini odalarda farklı konumlara taşımayı deneyin.

Bağlantı Kaybı

- Wi-Fi® ayarlarınızı kontrol edin ve gerekirse Wi-Fi® nizi yeniden bağlayın. Bebek (kamera) ünitesinin açık olduğundan emin olun. Bebek (kamera) ünitesinin Wi-Fi® sistemine bağlanması için birkaç dakika bekleyin.

7. Genel bilgi

Tüketici Ürünleri ve Aksesuarları Garantisi

Meizhou Guo Wei Electronics Co. LTD ("MZGW") tarafından özel lisans izniyle üretilen bu Motorola markalı ürünü satın aldığınız için teşekkür ederiz.

Bu Garanti Neleri Kapsar?

Aşağıdaki istisnalara bağlı olarak MZGW, bu Motorola markalı ürünü ("Ürün") veya bu ürünle birlikte kullanılmak üzere satılmış lisanslı aksesuarları ("Aksesuar") aşağıda belirtilen dönem içinde normal tüketici kullanımını altında malzemesi ve işçiliğinin hatasız olduğu garantisini verir. Garanti sadece size aittir ve başkasına verilemez.

Bu Garanti Kimleri Kapsar?

Bu garanti sadece ilk satın alan müşteriyi kapsar ve başkasına transfer edilemez.

MZGW Ne Yapacak?

MZGW, bu Garantiyle uyum sağlamayan Ürün ya da Aksesuarları kendi tercihine göre ve ticari olarak makul bir zamanda tamir etmek veya değiştirmekten ücret almayacaktır. Aynı şekilde yeniden iyi bir duruma getirilmiş, yenilenmiş ya da ikinci el veya yeni Ürün, Aksesuar ya da parçaları fonksiyonel olarak kullanabiliriz.

Diğer sınırlamalar nelerdir?

TİCARİ ELVERİŞLİLİK VE BELLİ BİR AMACA UYGUNLUK GARANTİLERİ DE DAHİL OLMAK ÜZERE AMA BUNLARLA SINIRLI OLMAMAK KAYDIYLA, HERHANGİ BİR ZİMNİ GARANTİ BU SINIRLI GARANTİNİN SÜRESİYLE SINIRLI OLMALIDIR. AKSİ HALDE BU MAHSUS SINIRLI GARANTİYE GÖRE YAPILAN TAMİR YA DA YENİLEMELER TÜKETİCİNİN MÜNHASİR BAŞVURU YOLUDUR VE AÇIK YA DA ZİMNİ DİĞER TÜM GARANTİLERİN YERİNE GEÇER. 17 TÜRKÇE Genel Bilgi MOTOROLA, ÜRÜN YA DA AKSESUARIN SATIN ALMA FİYATINDAN FAZLA OLAN HASARLARDAN, VEYA HERHANGİ BİR ŞEKİLDE DOĞRUDAN OLMAYAN, RASTLANTISAL, ÖZEL YA DA DOLAYLI HASARLARDAN, VEYA ÜRÜNLERİN YA DA AKSESUARLARI KULLANMA EHLİYETİ YA DA EHLİYETSİZLİĞİNDEN KAYNAKLI YA DA BUNLARLA BAĞLANTILI HERHANGİ BİR GELİR YA DA KÂR KAYBINDAN, İŞ KAYBINDAN, BİLGİ KAYBINDAN YA DA DİĞER MALİ KAYIPLARDAN HERHANGİ BİR ŞEKİLDE YÜKÜMLÜ TUTULAMAZ.

Bazı yargı mercileri kazadan kaynaklanan ya da bağlı hasarları sınırlama ya da kapsam dışı bırakmaya veya sözü geçen garantinin süresi üzerinde sınırlamaya izin vermemektedir, bu nedenle yukarıda sayılanlar sizi bağlamıyor olabilir. Bu Garanti size özel bazı haklar verir ve sizin bunlar dışında yargı mercilerine göre değişen farklı haklarınız olabilir.

Garanti kapsamındaki ürünler	Kapsama süresi
Tüketici Ürünleri	İlk müşteri tarafından ürünün orijinal alınma tarihinden itibaren iki (2) yıl .
Tüketici Aksesuarları (pil, güç kaynağı ve hat kabloları)	İlk müşteri tarafından ürünün orijinal alınma tarihinden itibaren doksan (90) gün .
Onarılan veya Değiştirilen Tüketici Ürünleri ve Aksesuarları	Orijinal garantinin süresi veya tüketiciye iade edildiği tarihten itibaren doksan (90) gün , hangisi daha uzunsa.

Kapsam dışı durumlar

Normal Aşınma ve Yırtılma. Periyodik bakım, normal aşınma ve yırtılmadan kaynaklı olarak parçaların tamiri ve yenilenmesi garanti kapsamı dışındadır.

Piller. Yalnızca tam olarak şarj edilmiş kapasiteleri, nominal kapasitelerinin % 80'inin altına düşen ve sızıntı yapan piller bu sınırlı garanti kapsamındadır.

Yanlış kullanım. Şunlardan kaynaklanan arıza ya da hasarlar garanti kapsamı dışındadır:

- uygunsuz kullanım, depolama, yanlış kullanım, kötü kullanımdan kaynaklı ürün yüzeyinde oluşan fiziksel hasar (kırık, çizik vb) gibi kaza ya da ihmaller;
- sıvı, su, yağmur, aşırı nem ya da ağır terleme, kum, kir vb, aşırı sıcak ya da besinlerle temas;
- Ürün ve Aksesuarların ticari amaçla kullanımı ya da Ürün veya 18 Genel Bilgi Aksesuarların anormal kullanıma ya da şartlara maruz kalması;
- MOTOROLA / MZGW'nin hatası olmayan diğer eylemler.

Motorola markalı olmayan ürün ve aksesuarların kullanımı. Motorola markalı olmayan ürün ve aksesuarların kullanımından kaynaklanan arıza ve hasarlar garanti kapsamında değildir.

Yetki verilmemiş servis ya da yenileme. Yetki verilmemiş servis ya da yenileme. MOTOROLA, BINATONE ya da yetkili servisleri dışında verilen servis hizmeti, yapılan testler, düzenlemeler, kurulumlar, bakım, düzeltme, değiştirme vb garanti kapsamı dışındadır.

Değiştirilmiş Ürünler.

- Seri numaraları ya da tarihleri silinmiş, değiştirilmiş ürün ya da aksesuarlar;
- değiştirme işaret eden uygulamalar ya da açılmış mühürler;
- eşleşmeyen seri numaraları; ya da
- uyumlu olmayan veya Motorola markası olmayan ürünler ya da parçalar garanti kapsamı dışındadır.

İletişim Hizmetleri. Abonesi olduğunuz ya da ürün veya aksesuarlarla birlikte kullandığınız herhangi bir iletişim hizmeti ya da sinyalinden kaynaklanan herhangi bir arıza, bozulma ya da hata kapsama alanı dışındadır.

Garanti Hizmetini ya da Başka Bilgileri Nasıl Elde Edebilirsiniz?

Servis hizmeti almak için lütfen aşağıdaki numaraları arayınız: Türkiye: +90 216 336 9674

Ürün ya da aksesuarları nasıl yetkili bir MZGW servisine göndereceğinizle ilgili talimatlar alabilirsiniz.

Hizmet almak için aşağıdakileri servise göndereceklerinize dahil etmelisiniz:

- Ürün ya da Aksesuarları;
- Tarih, yer ve satıcı bilgilerini içeren orijinal satın alma belgesi (fatura);
- ürününüzün seri numarasını gösteren bir garanti kartı (varsa);
- sorunun yazılı bir tarifi; ve
- adresiniz ve telefon numaranız.

AB Uygunluk Beyanı (DoC)

İşbu belge ile MZGW, telsiz ekipman tipinin RE Direktifi 2014/53/EU ile uyumlu olduğunu beyan eder. AB uygunluk beyanının tam metni şu web sitesinde mevcuttur: motorolanursery.com

Ürün imha talimatları

Konut kullanıcıları için ürün elden çıkarma talimatları

Daha fazla kullanma durumu olmadığında, lütfen pilleri çıkarın ve bunları ve ürünü yerel yönetiminizin geri dönüşüm süreçlerine göre atın. Daha fazla bilgi için lütfen yerel yetkilinize veya ürünün satın alındığı satıcıya başvurun.

İş kullanıcıları için ürün elden çıkarma talimatları

İş kullanıcıları, tedarikçileriyle iletişime geçerek satın alma sözleşmesinin hüküm ve koşullarını kontrol etmeli ve bu ürünün bertaraf edilmek üzere diğer ticari atıklarla karıştırılmamasını sağlamalıdır.



Kullanım kılavuzunu ařađıdaki web sitesinden indirebilirsiniz:
dale.com.tr

Bu ürün, resmi lisans sahibi olan, Meizhou Guo Wei Electronics Co. LTD. tarafından üretilmekte, dağıtılmakta ve satılmaktadır. MOTOROLA ve Stilize M Logosu tescilli markalardır veya Motorola Trademark Holdings, LLC'ye ait tescilli Markalardır ve lisans altına alınarak Kullanılmaktadır. Diğer tüm tescilli markalar ilgili sahiplerinin mülkiyetindedir. © 2022 Motorola Mobility LLC. Tüm hakları saklıdır.

Versiyon 2 (TR)

Çin'de basılmıştır.

